

«СОГЛАСОВАНО»

Руководитель Западного управления
министерства образования и науки
Самарской области:



Гороховицкая Т.Н.

«08» 08 2014 г.

«УТВЕРЖДАЮ»

Директор ГБОУ ООШ №2
г.о. Октябрьск



Михайловская Н.Н.

2014 г.

«СОГЛАСОВАНО»

И.о.начальника отдела ГИБДД МУ
МВД России «Сызранское»
майор полиции:



Баландин С.А.

«08» 08 2014 г.

ПАСПОРТ

дорожной безопасности

государственного бюджетного общеобразовательного учреждения Самарской области основной общеобразовательной школы №2 городского округа Октябрьск

Самарской области

(наименование образовательного учреждения, филиала образовательного учреждения)

ОБЩИЕ СВЕДЕНИЯ

1.1	Полное наименование учреждения	<i>государственное бюджетное общеобразовательное учреждение Самарской области основная общеобразовательная школа № 2 городского округа Октябрьск Самарской области</i>
1.2.	Тип ОУ	<i>образовательное учреждение</i>
1.3.	Юридический адрес ОУ	<i>445245, Самарская область, г.Октябрьск, ул. Ленинградская, д. 87</i>
1.4	Фактический адрес ОУ	
1.4.1	ГБОУ ООШ №2 г.о.Октябрьск	<i>445245, Самарская область, г.Октябрьск, ул.Ленинградская, д.87</i>
1.4.2	СП ГБОУ ООШ №2 г.о.Октябрьск «Детский сад»	<i>445245, Самарская область, г.Октябрьск, ул.Ленинградская, д.87</i>
1.4.3	СП ГБОУ ООШ №2 г.о.Октябрьск «Детский сад №2»	<i>445240, Самарская область, г.Октябрьск, ул.Кирова, д.12</i>
1.5	Руководители ГБОУ ООШ №2 г.о.Октябрьск	
1.5.1	Директор	<i>Михайловская Надежда Николаевна, 8(84646)2-18-50</i>
1.5.2	Заместитель директора по УВР	<i>Маргвелашвили Марина Олеговна, 8(84646)2-11-67</i>
1.5.3	Заместитель директора по УВР	<i>Гобузова Татьяна Ивановна, 8(84646)2-11-67</i>
1.6	Заведующий СП ГБОУ ООШ №2 г.о.Октябрьск «Детский сад»	<i>Ермолинская Алевтина Викторовна, 8(84646)2-18-50</i>
1.7	Заведующий СП ГБОУ ООШ №2 г.о.Октябрьск «Детский сад №2»	<i>Севрюгина Любовь Станиславовна, 8(84646)2-19-34</i>
1.8	Ответственный работник ЗУ МОиН СО	<i>Начальник территориального отдела Западного управления Министерства образования и науки Самарской области Родина Людмила Александровна, 8(84646)2-23-08</i>
1.9	Ответственный от Госавтоинспекции	<i>Инспектор по пропаганде дорожного движения ОГИБДД МУ МВД России «Сызранское» Куракин Сергей Леонидович, 8(927)028-68-30</i>
1.10	Ответственные работники за мероприятия по профилактике детского травматизма	
1.10.1	Директор	<i>Михайловская Надежда Николаевна, 8(84646)2-18-50</i>
1.10.2	Заместитель директора по УВР	<i>Маргвелашвили Марина Олеговна, 8(84646)2-11-67</i>
1.10.3	Заместитель директора по УВР	<i>Гобузова Татьяна Ивановна, 8(84646)2-11-67</i>
1.11	Руководитель дорожно-эксплуатационной организации, осуществляющий содержание УДС	<i>Заместитель Главы городского округа Октябрьск Самарской области — руководитель МКУ г.о.Октябрьск Самарской области «Комитет по архитектуре, строительству и транспорту Администрации городского округа Октябрьск Самарской области» Трибус Алексей Александрович, 8(84646)2-26-08</i>
1.12	Руководитель дорожно-эксплуатационной организации, осуществляющей содержание ТСОДД	<i>Заместитель Главы городского округа Октябрьск Самарской области — руководитель МКУ г.о.Октябрьск Самарской области «Комитет по архитектуре, строительству и транспорту Администрации городского округа Октябрьск Самарской области» Трибус Алексей Александрович,</i>

		8(84646)2-26-08
1.13	Количество учащихся ГБОУ ООШ №2 г.о.Октябрьск	228 человек
1.14	Количество воспитанников СП ГБОУ ООШ №2 г.о.Октябрьск «Детский сад»	65 человек
1.15	Количество воспитанников СП ГБОУ ООШ №2 г.о.Октябрьск «Детский сад №2»	155 человек
1.16	Наличие уголка по БДД	
1.16.1	ГБОУ ООШ №2 г.о.Октябрьск	Имеется, на 2 этаже
1.16.2	СП ГБОУ ООШ №2 г.о.Октябрьск «Детский сад»	Имеется, в холле на 1 этаже
1.16.3	СП ГБОУ ООШ №2 г.о.Октябрьск «Детский сад №2»	Имеется, в 5-ти группах и в холле на 1 этаже
1.17	Наличие кабинета по БДД	
1.17.1	ГБОУ ООШ №2 г.о.Октябрьск	Имеется, на 2 этаже
1.17.2	СП ГБОУ ООШ №2 г.о.Октябрьск «Детский сад»	Нет
1.17.3	СП ГБОУ ООШ №2 г.о.Октябрьск «Детский сад №2»	Нет
1.18	Наличие автогородка (площадки) по БДД	
1.18.1	ГБОУ ООШ №2 г.о.Октябрьск	Нет
1.18.2	СП ГБОУ ООШ №2 г.о.Октябрьск «Детский сад»	Нет
1.18.3	СП ГБОУ ООШ №2 г.о.Октябрьск «Детский сад №2»	Нет
1.19	Наличие автобуса	
1.19.1	ГБОУ ООШ №2 г.о.Октябрьск	Имеется
1.19.2	СП ГБОУ ООШ №2 г.о.Октябрьск «Детский сад»	Нет
1.19.3	СП ГБОУ ООШ №2 г.о.Октябрьск «Детский сад №2»	Нет
1.20	Владелец автобуса	ГБОУ ООШ №2 г.о.Октябрьск
1.21	Режим работы	
1.21.1	ГБОУ ООШ №2 г.о.Октябрьск	
1.21.1 .1	1-ая смена	8:30 — 14:00
1.21.1 .2	2-ая смена	Нет
1.21.1 .3	Внеклассные занятия	14:40 — 18:50
1.21.2	СП ГБОУ ООШ №2 г.о.Октябрьск «Детский сад»	7:00 — 19:00
1.21.3	СП ГБОУ ООШ №2 г.о.Октябрьск «Детский сад №2»	7:00 — 19:00
1.22	Телефоны оперативных служб	

1.22.1	Пожарная охрана и спасатели	<i>8(84646)2-11-01</i>
1.22.2	Полиция	<i>8(84646)2-11-02</i>
1.22.3	Скорая помощь	<i>8(84646)2-11-03</i>
1.22.4	ЕДС	<i>112, 8(84646)2-16-67</i>
1.22.5	Дорожно-эксплуатационная служба	<i>8(84646)2-10-15</i>

Содержание

I. План-схемы

1. район расположения ГБОУ ООШ №2 г.о.Октябрьск и СП ГБОУ ООШ №2 г.о. Октябрьск «Детский сад», пути движения транспортных средств и детей;
2. район расположения СП ГБОУ ООШ №2 г.о. Октябрьск «Детский сад №2», пути движения транспортных средств и детей;
3. организация дорожного движения в непосредственной близости от ГБОУ ООШ №2 г.о.Октябрьск и СП ГБОУ ООШ №2 г.о. Октябрьск «Детский сад» с размещением соответствующих технических средств, маршруты движения детей и расположение парковочных мест;
4. организация дорожного движения в непосредственной близости от СП ГБОУ ООШ №2 г.о.Октябрьск «Детский сад №2» с размещением соответствующих технических средств, маршруты движения детей и расположение парковочных мест;
5. маршруты движения организованных групп детей от ГБОУ ООШ №2 г.о.Октябрьск к спортивной площадке;
6. пути движения транспортных средств к местам разгрузки/погрузки и рекомендуемые пути передвижения детей по территории ГБОУ ООШ №2 г.о.Октябрьск и СП ГБОУ ООШ №2 г.о.Октябрьск «Детский сад»;
7. пути движения транспортных средств к местам разгрузки/погрузки и рекомендуемые пути передвижения детей по территории СП ГБОУ ООШ №2 г.о.Октябрьск «Детский сад №2»;

II. Информация об обеспечении безопасности перевозок детей специальным транспортным средством (автобусом)

1. общие сведения;
2. маршрут движения автобуса ГБОУ ООШ №2 г.о.Октябрьск;
3. безопасное расположение остановки автобуса ГБОУ ООШ №2 г.о.Октябрьск.

1. План-схемы

План-схема района расположения ГБОУ ООШ №2 г.о.Октябрьск и СП ГБОУ ООШ №2 г.о.Октябрьск "Детский сад", пути движения транспортных средств и детей.

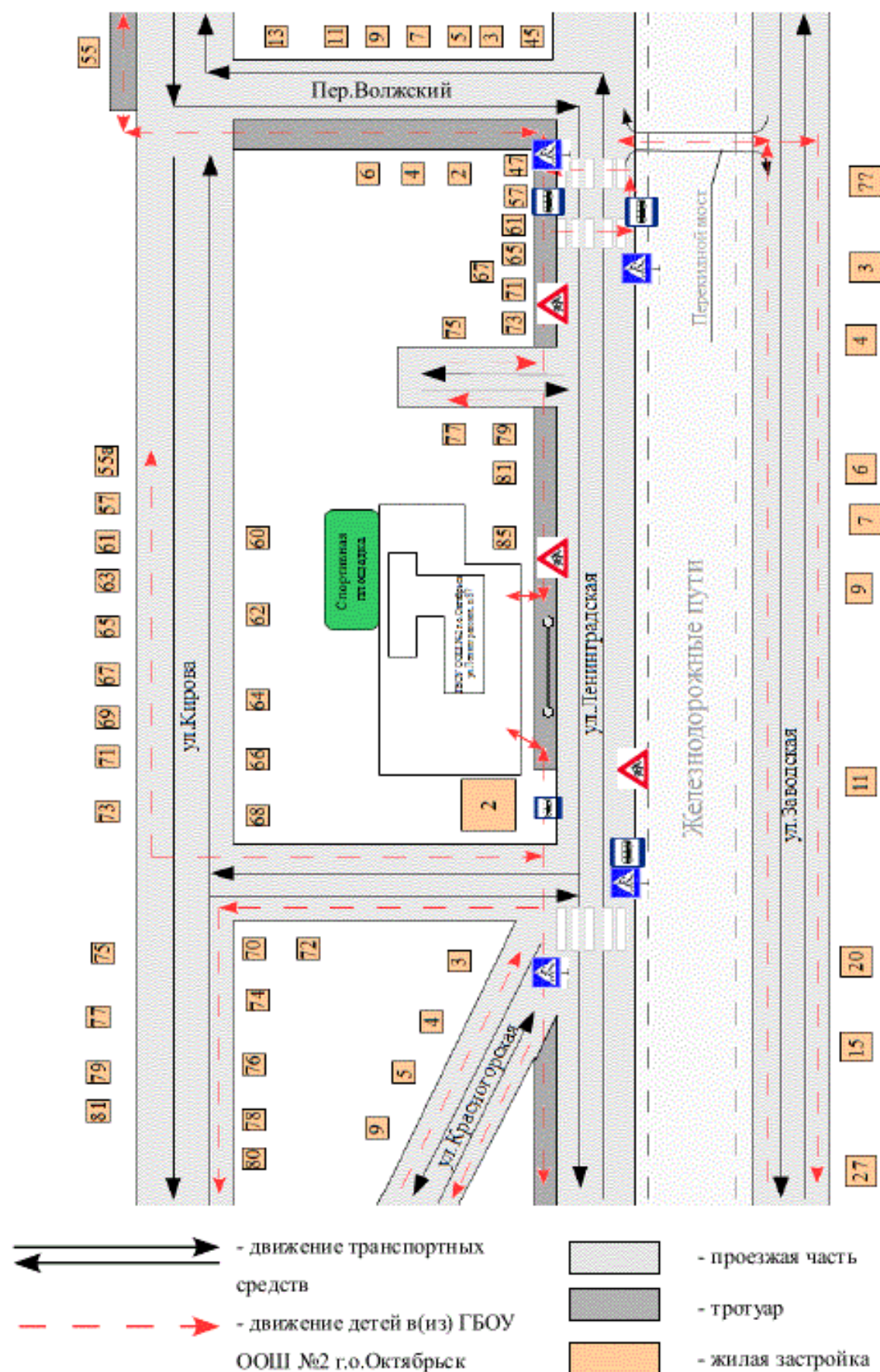



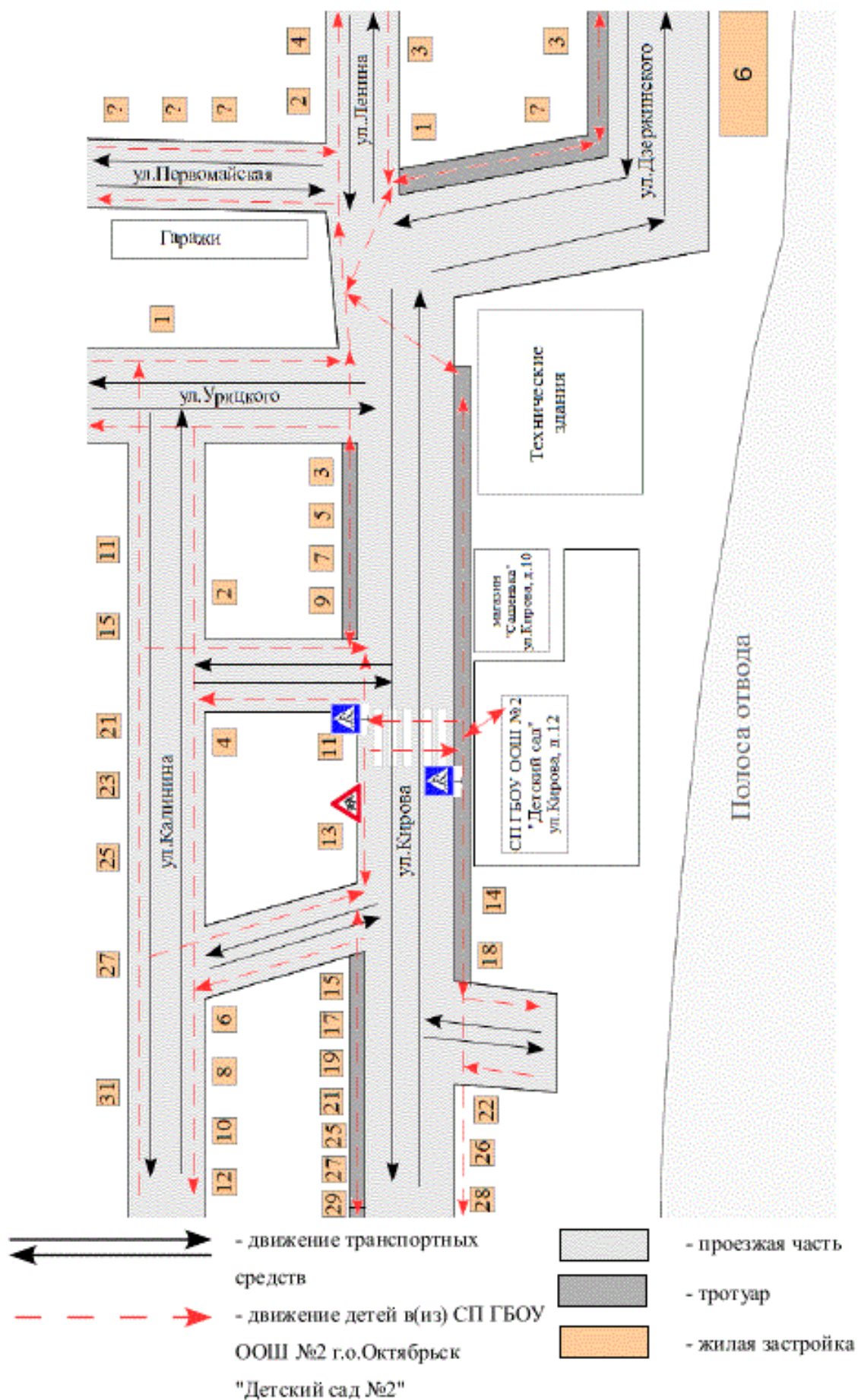

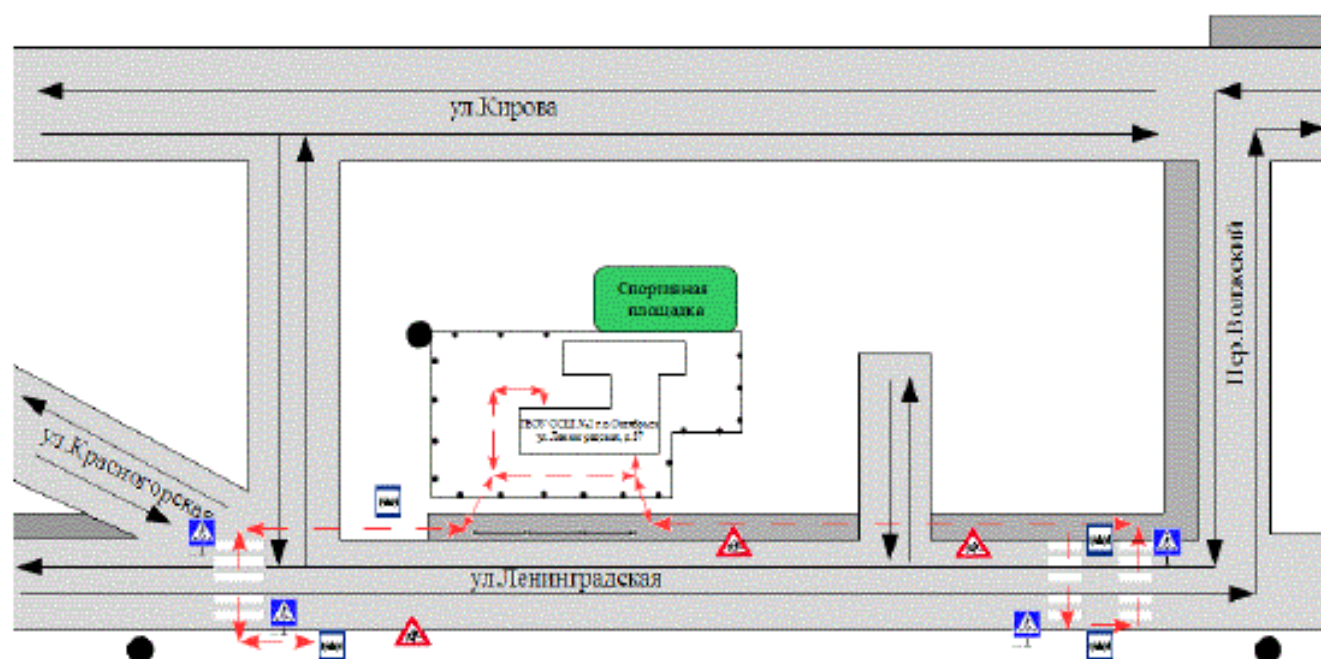

План-схема района расположения СП ГБОУ ООШ №2 г.о.Октябрьск "Детский сад №2", пути движения транспортных средств и детей.









**Схема организации дорожного движения в непосредственной близости
от ГБОУ ООШ №2 г.о.Октябрьск и СП ГБОУ ООШ №2
г.о.Октябрьск «Детский сад» с размещением соответствующих технических средств,
маршруты движения детей и расположение парковочных мест.**

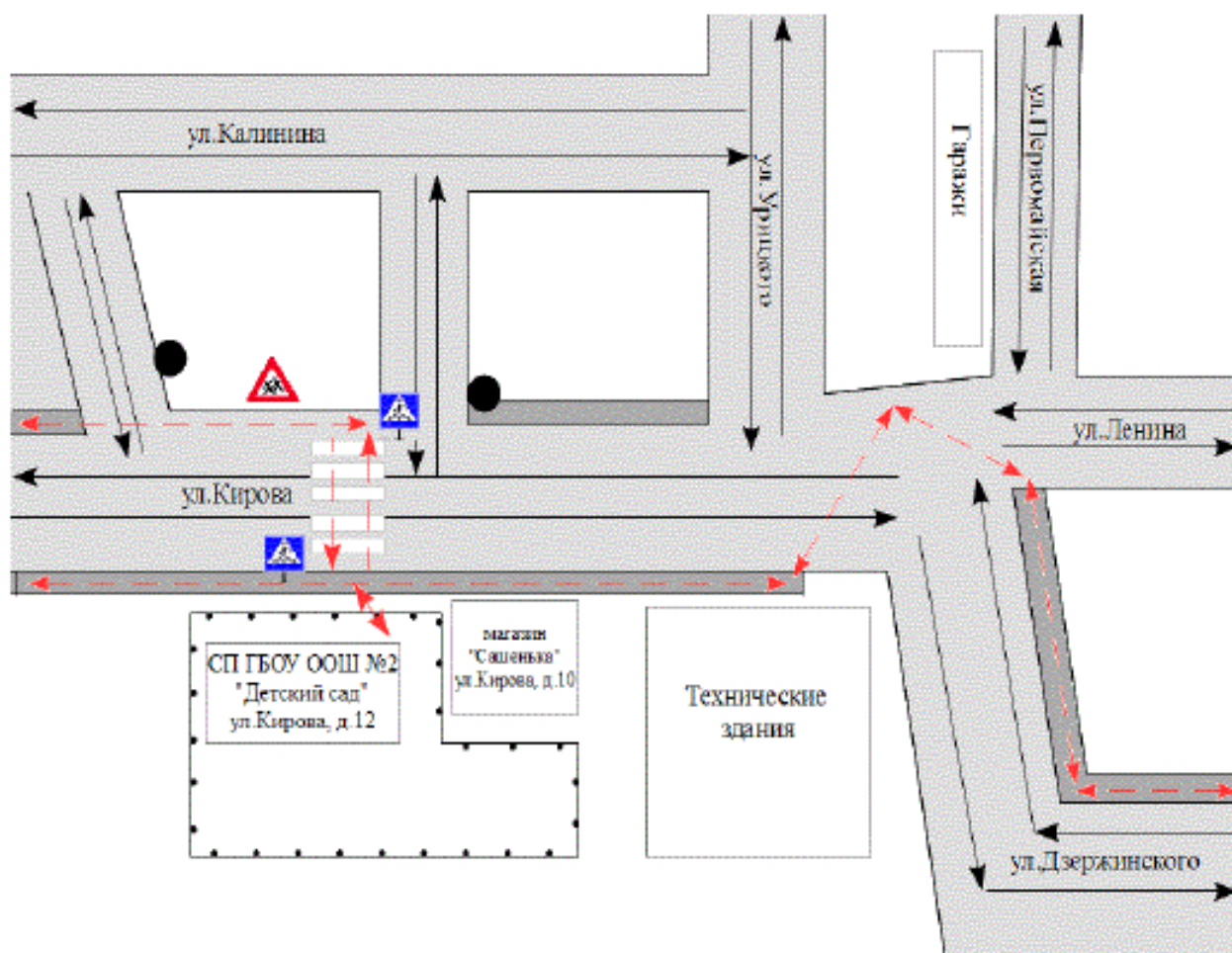

-  - ограждение ГБОУ ООШ №2 г.о.Октябрьск
-  - пешеходное ограждение
-  - искусственное освещение
-  - направление движения транспортного потока
-  - направление движения детей от остановок маршрутных транспортных средств
-  - проезжая часть
-  - тротуар







**Схема организации дорожного движения в непосредственной близости
от СП ГБОУ ООШ №2 г.о. Октябрьск «Детский сад №2»
с размещением соответствующих технических средств,
маршруты движения детей и расположение парковочных мест.**

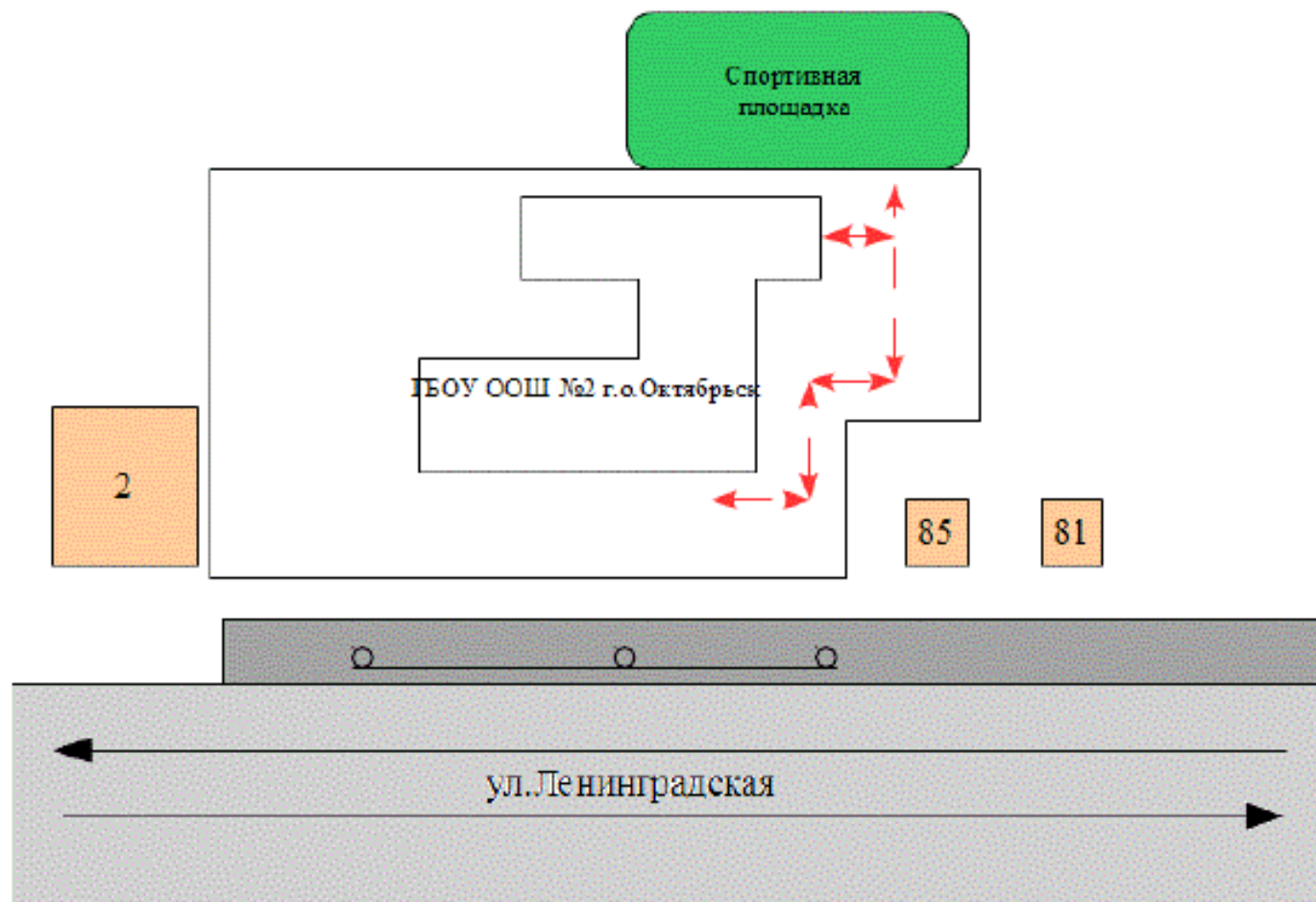

-  - ограждение СП ГБОУ ООШ №2 г.о.Октябрьск "Детский сад №2"
-  - искусственное освещение
-  - направление движения транспортного потока
-  - направление движения детей от остановок маршрутных транспортных средств
-  - проезжая часть
-  - тротуар





Маршруты движения организованных групп детей
от ГБОУ ООШ №2 г.о.Октябрьск к спортивной площадке.

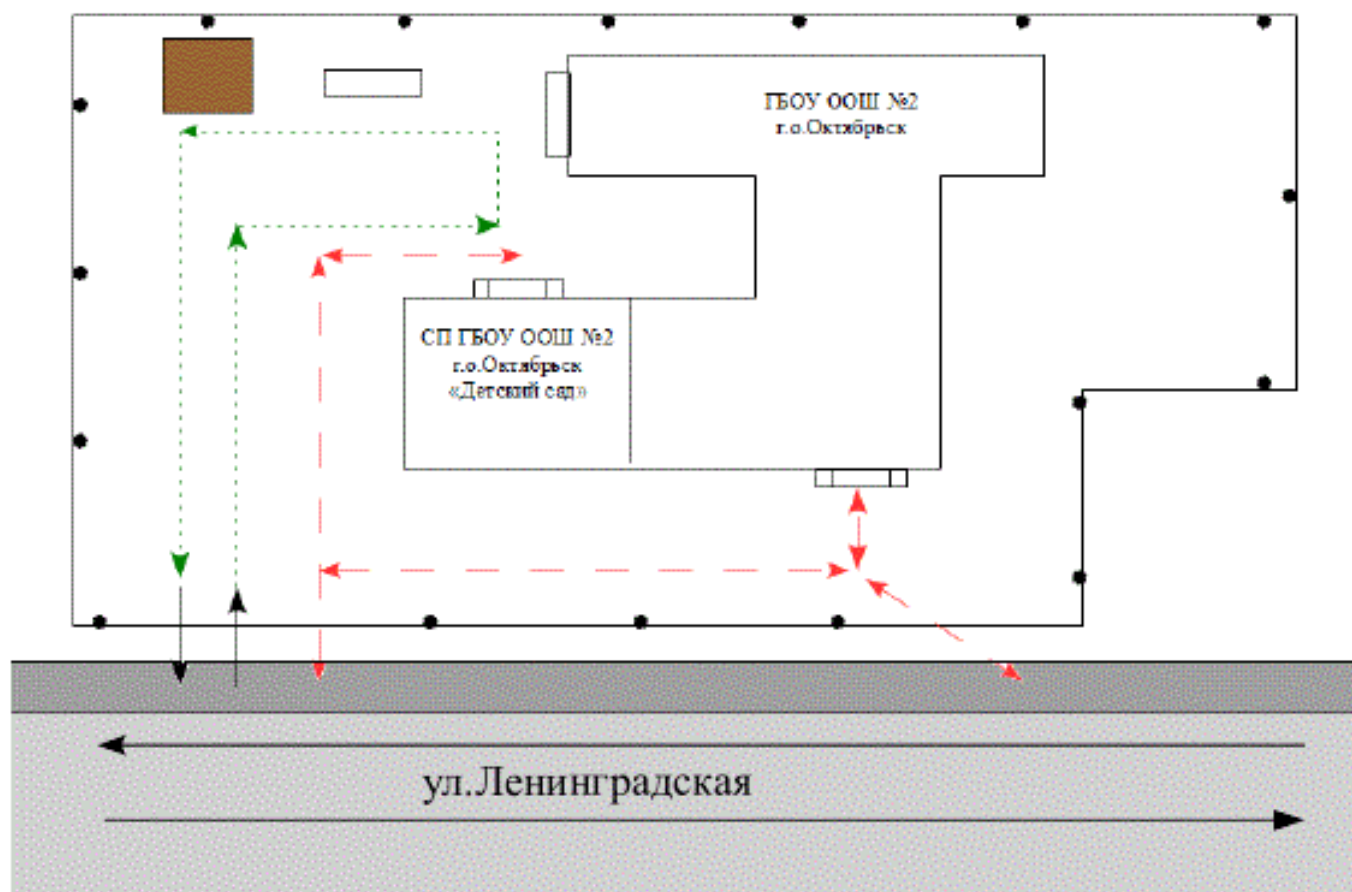

-  - пешеходное ограждение
-  - тротуар
-  - жилая застройка
-  - проезжая часть
-  - направление безопасного движения группы детей к спортивной площадке
-  - движение транспортных средств





Пути движения транспортных средств к местам разгрузки/погрузки и рекомендуемые пути передвижения детей по территории ГБОУ ООШ №2 г.о.Октябрьск и СП ГБОУ ООШ №2 г.о.Октябрьск «Детский сад».

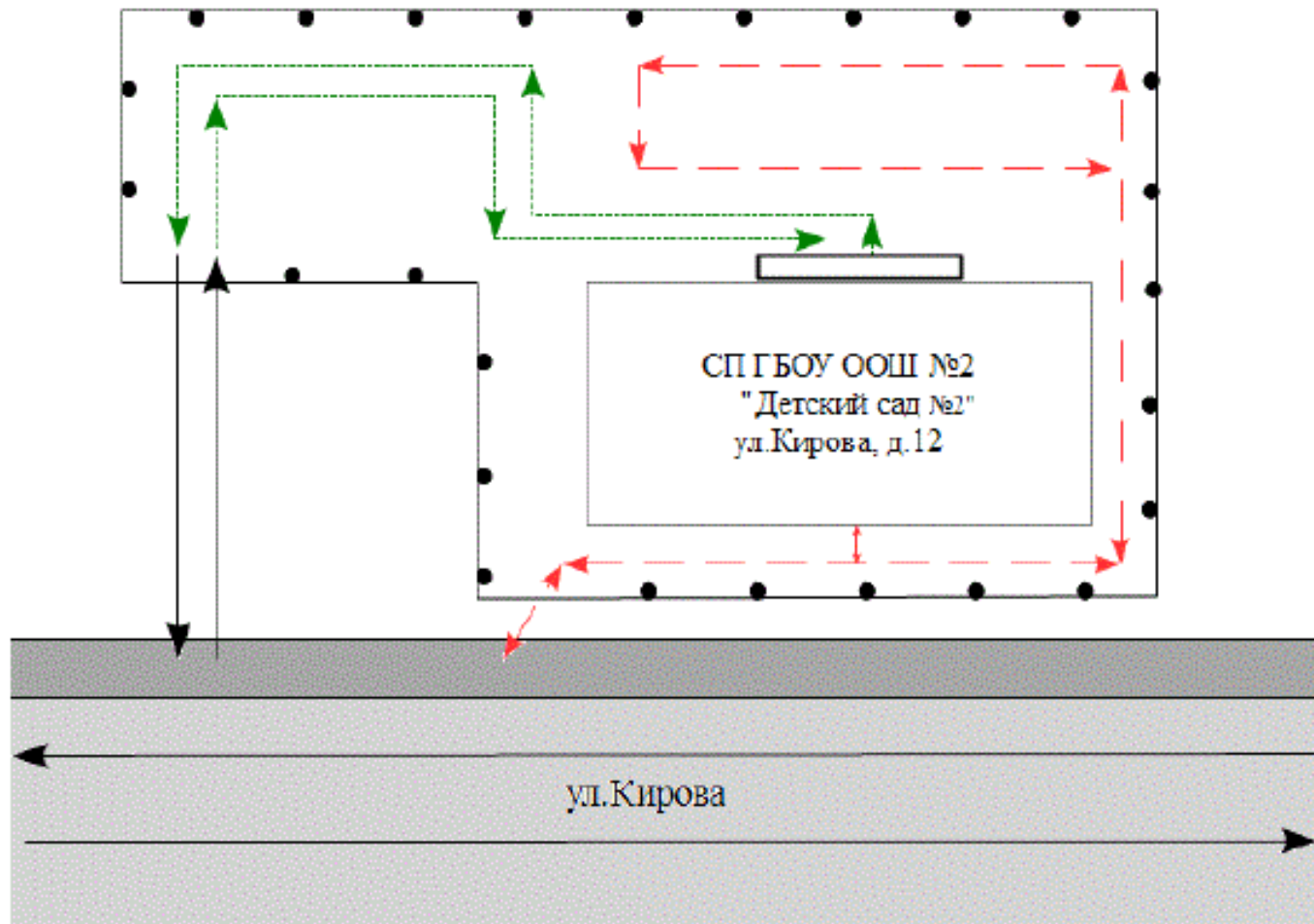

-  - котельная
-  - место разгрузки/погрузки
-  - въезд/выезд грузовых транспортных средств
-  - движение грузовых транспортных средств по территории ГБОУ ООШ №2 г.о.Октябрьск и СП ГБОУ ООШ №2 г.о.Октябрьск «Детский сад»
-  - движение детей на территории ГБОУ ООШ №2 г.о.Октябрьск и СП ГБОУ ООШ №2 г.о.Октябрьск «Детский сад»

Пути движения транспортных средств к местам разгрузки/погрузки и
рекомендуемые пути передвижения детей по территории СП ГБОУ ООШ №2
г.о.Октябрьск «Детский сад №2».



-  - место разгрузки/погрузки
-  - въезд/выезд грузовых транспортных средств
-  - движение грузовых транспортных средств по территории СП ГБОУ ООШ №2 г.о.Октябрьск «Детский сад №2»
-  - движение детей на территории СП ГБОУ ООШ №2 г.о.Октябрьск «Детский сад №2»

II. Информация об обеспечении безопасности перевозок детей специальным транспортным средством (автобусом)

Общие сведения

Марка ПАЗ

Модель 32053-70

Государственный регистрационный знак ЕВ 855 63

Соответствие конструкции требованиям раздела 1.16 приложения № 6 к «Техническому регламенту о безопасности колесных транспортных средств» соответствует.

1. Сведения о водителе автобуса

Фамилия, имя, отчество	Принят на работу	Стаж в категории D	Дата предстоящего мед. осмотра	Период проведения стажировки	Повышение квалификации	Допущенные нарушения ПДД
Шульц Владимир Андреевич	08.11.2011г.	13 лет 8 мес.	Апрель 2015 г.	04.11.2011-05.11.2011 гг.	10.12.2014 г.	нет

2. Организационно-техническое обеспечение

1) Лицо, ответственное за обеспечение безопасности дорожного движения: Воронина Ю.А. назначено приказом ГБОУ ООШ №2 г.о.Октябрьск № 34-од от (Ф.И.О. специалиста)

12.01.2015 г., прошло аттестацию (переаттестацию) 01.12.2014-19.12.2014, удостоверение об аттестации № 2071 от 26.12.2014 г.; телефон 8(84646) 2-18-50

2) Организация проведения предрейсового медицинского осмотра водителя: осуществляет НУЗ «Дорожная клиническая больница на ст.Самара ОАО «РЖД» (Ф.И.О. специалиста)

на основании договора от 12.01.2015 г., действительного до 31.12.2015 г.

3) Организация проведения предрейсового технического осмотра транспортного средства: осуществляет Воронина Ю.А. на основании приказа ГБОУ ООШ №2 (Ф.И.О. специалиста)

г.о.Октябрьск от 12.01.2015 г. № 33-од, удостоверения об обучении № 454 от 19.12.2014 г., удостоверения об аттестации № 2071 от 26.12.2014 г., действительного до 26.12.2019 г.

4) Дата очередного технического осмотра «12» октября 2015 г.

5) Место стоянки автобуса в нерабочее время в школьном гараже ГБОУ ООШ №2 г.о.Октябрьск, меры, исключающие несанкционированное использование осуществление охраны сторожами ГБОУ ООШ №2 г.о.Октябрьск на основании приказа ГБОУ ООШ №2 г.о.Октябрьск от 13.10.2014 г. № 633/1-од.

3. Сведения о владельце

Владелец ГБОУ ООШ №2 г.о.Октябрьск

Юридический адрес владельца: 445245, Самарская область, г.Октябрьск, ул. Ленинградская, д. 87

Фактический адрес владельца: 445245, Самарская область, г. Октябрьск, ул. Ленинградская, д. 87

Телефон ответственного лица 8(84646) 2-18-50, 8(84646) 2-11-67

4. Сведения об организациях, осуществляющих перевозку детей специальным транспортным средством (автобусом) перевозка осуществляется ГБОУ ООШ №2 г.о.Октябрьск

5. Сведения о ведении журналов инструктажей:

- журнал проведения инструктажа с водителем школьного автобуса;

- журнал проведения инструктажа сопровождающего лица учащихся во время школьных перевозок;





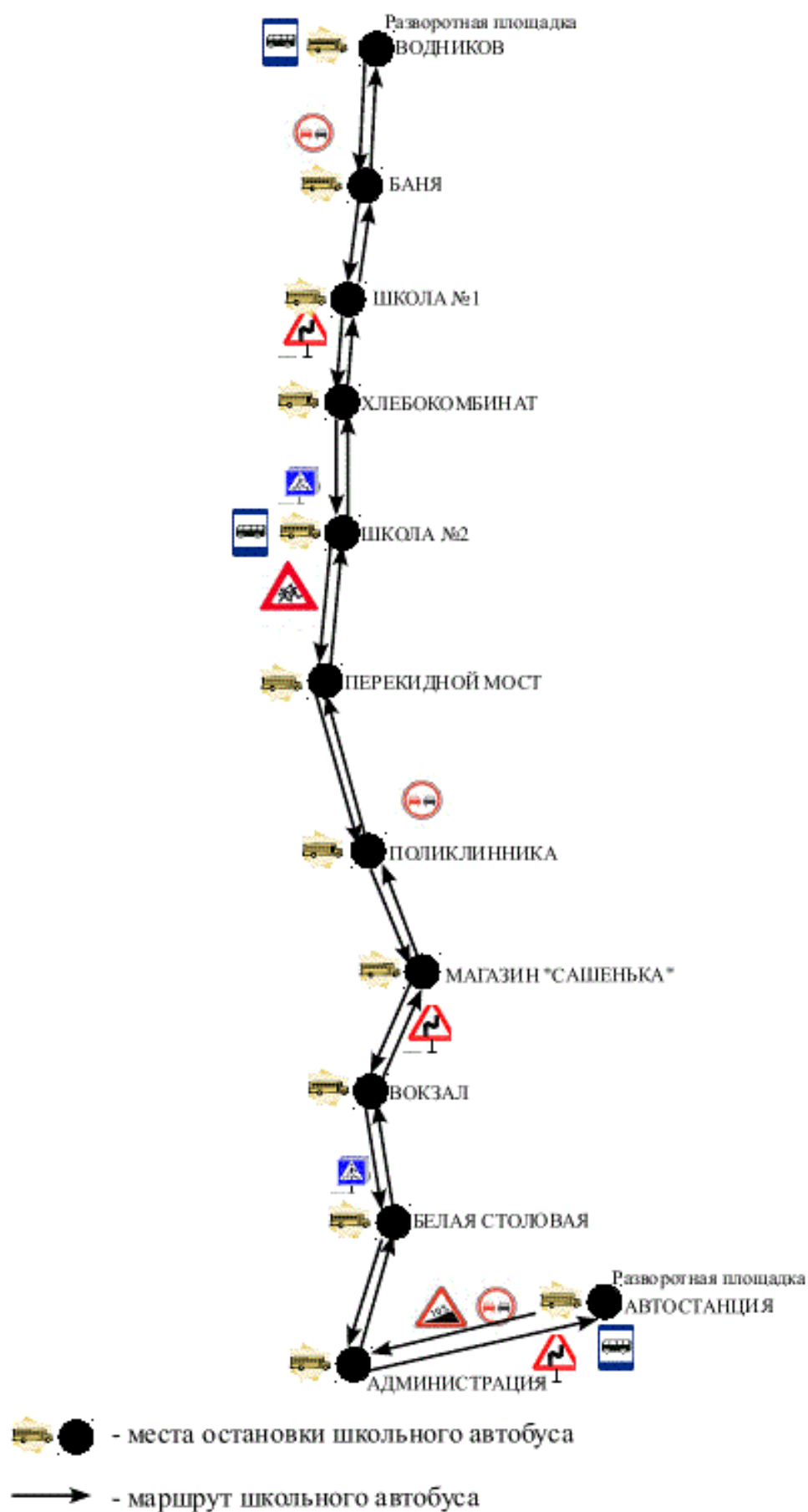

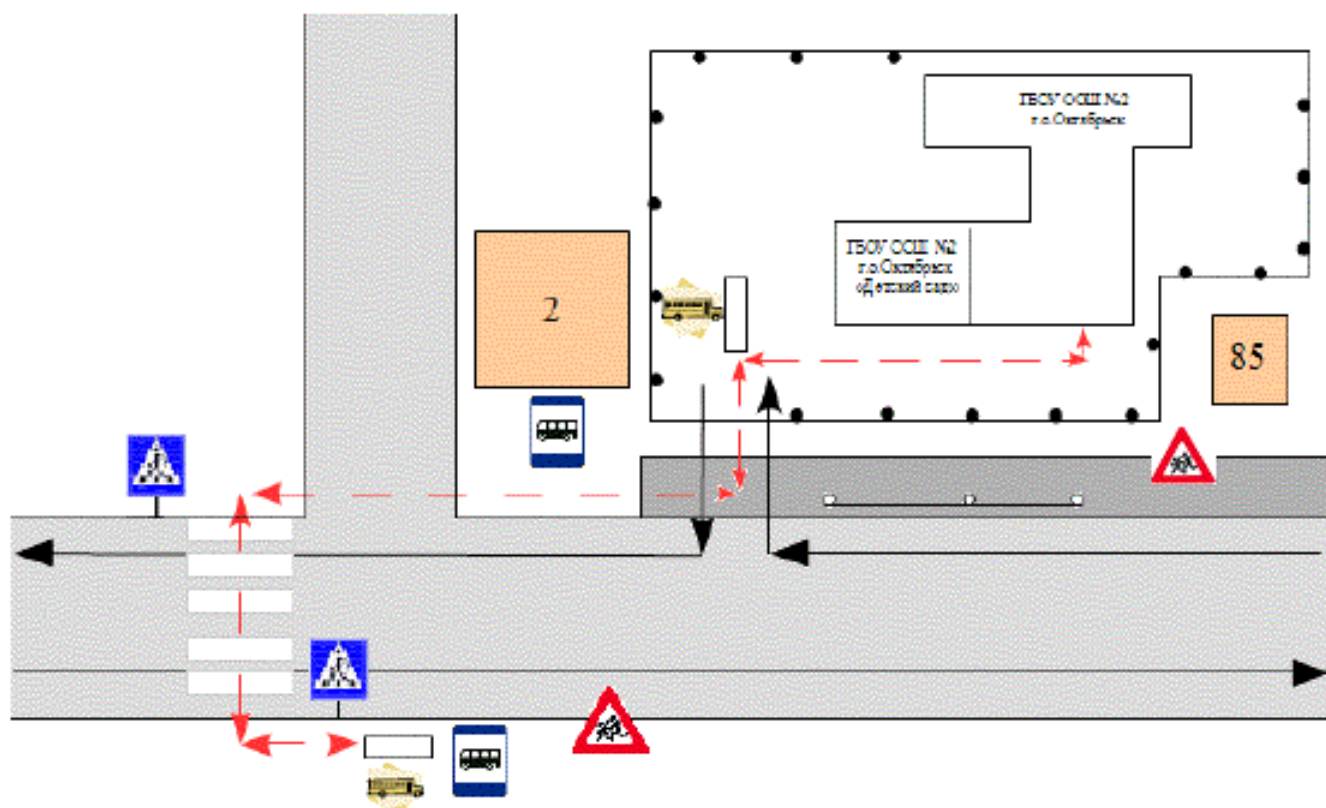

- журнал проведения инструктажа учащихся во время школьных перевозок.

Маршрут движения автобуса ГБОУ ООШ №2 г.о.Октябрьск



**Безопасное расположение остановки школьного автобуса у
ГБОУ ООШ №2 г.о. Октябрьск.**

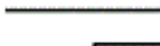

-  - проезжая часть
-  - тротуар
-  - жилая застройка
-  - пешеходное ограждение
-  - остановка школьного автобуса
-  - автобусная остановка
-  - движение детей (подростков) к месту посадки/высадки
-  - движение школьного автобуса
-  - место посадки/высадки